

Bipacksedel: Information till användaren

Terrosa

20 mikrogram/80 mikroliter, injektionsvätska, lösning
teriparatid

Läs noga igenom denna bipacksedel innan du börjar använda detta läkemedel. Den innehåller information som är viktig för dig.

- Spara denna information, du kan behöva läsa den igen.
- Om du har ytterligare frågor vänd dig till läkare eller apotekspersonal.
- Detta läkemedel har ordinerats enbart åt dig. Ge det inte till andra. Det kan skada dem, även om de uppvisar sjukdomstecken som liknar dina.
- Om du får biverkningar, tala med läkare eller apotekspersonal. Detta gäller även eventuella biverkningar som inte nämns i denna information. Se avsnitt 4.

I denna bipacksedel finner du information om:

1. Vad Terrosa är och vad det används för
2. Vad du behöver veta innan du använder Terrosa
3. Hur du använder Terrosa
4. Eventuella biverkningar

5. Hur Terrosa ska förvaras

6. Förpackningens innehåll och övriga upplysningar

1. Vad Terrosa är och vad det används för

Terrosa innehåller den aktiva substansen teriparatid som används till att göra skelettet starkare och minska risken för benbrott genom att stimulera benbildning.

Terrosa används för att behandla osteoporos hos vuxna.

Osteoporos är en sjukdom, som gör att benen i kroppen blir tunna och sköra. Sjukdomen är särskilt vanlig hos kvinnor efter menopaus, men kan även förekomma bland män. Osteoporos är också vanligt hos patienter som får läkemedel som kallas kortikosteroider.

2. Vad du behöver veta innan du använder Terrosa

Använd inte Terrosa

- om du är allergisk mot teriparatid eller något annat innehållsämne i detta läkemedel (anges i avsnitt 6).
- om du har höga nivåer av kalcium i blodet (tidigare bekräftad hyperkalcemi).
- om du har allvarliga problem med njurarna.
- om du har haft skelettcancer eller om annan cancer har spridit sig (metastaserat) till skelettet.
- om du har en viss typ av bensjukdom. Tala om för din läkare om du har en bensjukdom.

- om du har oförklarligt höga värden av alkalisk fosfatas i blodet, som tyder på att du kan ha Paget's bensjukdom (sjukdom med onormal nedbrytning och uppbyggnad av ben). Rådfråga din läkare om du är osäker.
- om du har fått strålbehandling som involverar benstommen.
- om du är gravid eller ammar.

Varningar och försiktighet

Terrosa kan öka nivån av kalcium i blodet eller urinen.

Tala med läkare innan eller under tiden du använder Terrosa:

- om du ständigt har illamående, kräkningar, förstoppning, låg energi eller muskelsvaghet. Det kan vara tecken på att du har för mycket kalcium i blodet.
- om du lider av njursten eller har haft njursten tidigare.
- om du lider av njurproblem (måttligt försämrad njurfunktion).

En del patienter blir yra eller får en snabb hjärtfrekvens efter de första doserna av Terrosa. Injicera Terrosa där du snabbt kan sitta eller ligga ned om du blir yr.

Den rekommenderade behandlingstiden på 24 månader bör inte överskridas.

Innan du sätter in en cylinderampull i Terrosa Pen ska du ange tillverkningsnumret (lot) för cylinderampullen och datum för den första injektionen på ampullens ytterkartong. Lämna denna information om du behöver rapportera någon biverkning.

Terrosa ska inte användas till unga vuxna som fortfarande växer.

Barn och ungdomar

Terrosa ska inte användas till barn eller ungdomar (under 18 år).

Andra läkemedel och Terrosa

Tala om för läkare eller apotekspersonal om du använder, nyligen har använt eller kan tänkas använda andra läkemedel.

Det är viktigt eftersom vissa läkemedel (t.ex. digoxin/digitalis, för behandling av hjärtsjukdom) kan påverka effekten av teriparatid.

Graviditet och amning

Använd inte Terrosa om du är gravid eller ammar. Om du är en fertil kvinna ska du använda ett säkert preventivmedel under behandling med Terrosa. Om du blir gravid under behandling med Terrosa ska behandlingen med Terrosa avslutas. Rådfråga din läkare eller apotekspersonal innan du använder detta läkemedel.

Körförmåga och användning av maskiner

Vissa personer kan känna yrsel efter injektion med Terrosa. Om du känner dig yr, ska du inte köra bil eller använda verktyg eller maskiner förrän du känner dig bättre.

Terrosa innehåller natrium

Detta läkemedel innehåller mindre än 1 mmol (23 mg) natrium per dos, d.v.s. är näst intill "natriumfritt".

3. Hur du använder Terrosa

Använd alltid detta läkemedel enligt läkarens anvisningar. Rådfråga läkare eller apotekspersonal om du är osäker.

Rekommenderad dos är 20 mikrogram (motsvarande 80 mikroliter), som injiceras under huden i lår eller buk, en gång om dagen.

Ta ditt läkemedel vid samma tidpunkt varje dag för att lättare komma ihåg att ta det. Terrosa kan injiceras i samband med måltider. Injicera Terrosa varje dag under så lång tid som läkaren förskrivit. Den totala behandlingstiden med Terrosa bör inte överstiga 24 månader. Du bör inte få mer än en 24 månaders behandlingskur under din livstid.

Din läkare kan rekommendera dig att ta Terrosa med kalcium och vitamin D. Läkaren kommer att tala om hur mycket du ska ta varje dag.

Terrosa kan tas med eller utan föda.

Terrosa-cylinderampuller är utformade för att endast användas med det återanvändbara läkemedelsadministreringssystemet. Terrosa Pen för flera doser och kompatibla pennålar. Pennan och injektionsnålarna medföljer inte förpackningen med Terrosa. För start av behandling ska dock en ampull- och pennförpackning användas, innehållande en innerförpackning med en Terrosa-cylinderampull och en innerförpackning med en Terrosa Pen.

Pennan kan användas med injektionsnålar enligt ISO-standard med en tjocklek på 29-31 gauge (diameter 0,25-0,33 mm) och längd 5-12,7 mm endast för subkutan injektion.

För in cylinderampullen i pennan före första användning. Det är mycket viktigt att noga följa bruksanvisningen som medföljer pennan för korrekt användning av detta läkemedel.

Använd en ny injektionsnål för varje injektion för att förhindra kontaminering och kassera nålen på ett säkert sätt efter användning.

Förvara aldrig pennan med fastsatt nål.

Dela aldrig penna med andra personer.

Använd inte din Terrosa Pen för att injicera andra läkemedel (t.ex. insulin).

Pennan är anpassad för att endast användas med Terrosa.

Fyll inte på cylinderampullen igen.

Överför inte läkemedlet till en spruta.

Injicera Terrosa strax efter det att pennan med införd cylinderampull tagits ut från kylskåpet, som beskrivs i bruksanvisningen. Lägg tillbaka pennan med införd cylinderampull i kylskåpet omedelbart efter användningen. Avlägsna inte cylinderampullen från pennan efter varje användning. Förvara den i cylinderampullens hållare under hela behandlingsperioden på 28 dagar.

Förbereda pennan för användning

- Läs alltid bruksanvisningen för Terrosa Pen som medföljer kartongen med pennan för att säkerställa korrekt administrering av Terrosa.
- Tvätta händerna före hantering av cylinderampullen eller pennan.
- Utgångsdatum på cylinderampullens etikett måste alltid kontrolleras före införing av cylinderampullen i pennan. Se till

att datumet när en ny cylinderampull börjar användas är minst 28 dagar före utgångsdatum. För in cylinderampullen i pennan före den första användningen enligt bruksanvisningen för pennan. Ange tillverkningsstatsnumret (lot) för varje cylinderampull och datum för den första injektionen i en kalender. Datum för den första injektionen ska också anges på Terrosas ytterkartong (se det avsedda utrymmet på kartongen: {Första användningsdag:}).

- Efter införing av en ny cylinderampull och före den första injektionen från cylinderampullen ska pennan fyllas enligt de tillhandahållna anvisningarna. Fyll inte på igen efter den första dosen.

Injicera Terrosa

- Rengör huden där du ska injicera (lår eller buk) enligt läkarens anvisningar innan du injicerar Terrosa.
- Ta försiktigt tag i och tryck ihop den rengjorda huden och för in nålen rakt i huden. Tryck på knappen och håll den nedtryckt tills dosindikatorn har återgått till startpositionen.
- Låt nålen sitta kvar i huden i sex sekunder efter injektionen för att säkerställa att du fick hela dosen.
- Sätt fast det yttre nålskyddet på injektionsnålen och skruva skyddet moturs för att avlägsna injektionsnålen. Det gör att återstående Terrosa hålls sterilt och inte läcker från pennan. Det gör även att luft inte återgår till cylinderampullen och att nålen inte täpps till.
- Sätt på skyddshatten på pennan. Lämna cylinderampullen kvar i pennan.

Om du använt för stor mängd av Terrosa

Om du av misstag använt mer Terrosa än du borde, kontakta din läkare eller apotekspersonal.

Förväntade effekter av överdosering kan omfatta illamående, kräkningar, yrsel och huvudvärk.

Om du har glömt att använda Terrosa

Om du glömmet en injektion eller inte kan använda läkemedlet vid den vanliga tidpunkten, injicera så snart som möjligt samma dag. Använd inte dubbel dos för att kompensera den uteblivna dosen. Ta inte mer än en injektion samma dag även om du missat en dos.

Om du slutar att använda Terrosa

Om du överväger att avsluta Terrosabehandlingen, bör du tala med din läkare. Din läkare kommer att rådgöra med dig och avgöra hur länge du bör fortsätta med Terrosa.

Om du har ytterligare frågor om detta läkemedel, kontakta läkare eller apotekspersonal.

4. Eventuella biverkningar

Liksom alla läkemedel kan detta läkemedel orsaka biverkningar, men alla användare behöver inte få dem.

De vanligaste biverkningarna är smärta i armar och ben (mycket vanliga, kan påverka fler än 1 av 10 personer). Andra vanliga biverkningar (som kan påverka upp till 1 av 10 personer) omfattar illamående, huvudvärk och yrsel. Om du blir yr efter injektionen, sätt eller lägg dig ner tills du känner dig bättre. Om du inte blir bättre ska läkare tillkallas innan behandlingen fortsätts. Fall av svimning har inträffat efter användning av teriparatid.

Om du känner obehag runt injektionsstället såsom hudrodnad, smärta, svullnad, klåda, blåmärken eller mindre blödning (som kan vara vanliga) bör det försvinna inom några dagar eller veckor. Annars bör läkare kontaktas.

Patienter har i sällsynta fall (kan påverka upp till 1 av 1 000 personer) fått allergiska reaktioner, såsom andnöd, ansiktssvullnad, utslag och bröstsmärta. Dessa reaktioner inträffar vanligtvis precis efter injektion. I sällsynta fall kan allvarliga och potentiellt livshotande allergiska reaktioner inklusive anafylaxi inträffa.

Andra biverkningar är:

Vanliga (kan påverka upp till 1 av 10 personer):

- ökade kolesterolnivåer i blodet
- depression
- nervsmärta i benen
- svaghetskänsla
- svindelkänsla
- oregelbundna hjärtslag
- andfåddhet
- ökad svettning
- muskelkramper
- nedsatt energi
- trötthet
- bröstsmärta
- lågt blodtryck
- halsbränna (smärta eller brännande känsla nedanför bröstbenet)
- kräkningar

- bråck i matstrupen (hiatusbråck)
- lågt hemoglobin eller lågt antal röda blodkroppar (anemi)

Mindre vanliga (kan påverka upp till 1 av 100 personer):

- ökad hjärtfrekvens
- onormalt hjärtljud
- andfåddhet
- hemorrojder
- urinläckage
- ökat behov att tömma blåsan
- viktökning
- njurstenar
- smärtor i muskler och smärtor i leder. Några patienter har fått så svåra kramper eller smärtor i ryggen att de fått behandlas på sjukhus.
- ökning av kalciummängden i blodet
- ökning av urinsyremängden i blodet
- ökning av ett enzym som heter alkaliskt fosfatas

Sällsynta (kan förekomma hos upp till 1 av 1 000 personer):

- nedsatt njurfunktion, inklusive njursvikt
- svullnad, främst i händer, fötter och ben.

Rapportering av biverkningar

Om du får biverkningar, tala med läkare, apotekspersonal eller sjuksköterska. Detta gäller även eventuella biverkningar som inte nämns i denna information. Du kan också rapportera biverkningar

direkt till Läkemedelsverket, www.lakemedelsverket.se. Genom att rapportera biverkningar kan du bidra till att öka informationen om läkemedels säkerhet. Postadress

Läkemedelsverket

Box 26

751 03 Uppsala

5. Hur Terrosa ska förvaras

Förvara detta läkemedel utom syn- och räckhåll för barn.

Används före utgångsdatum som anges på kartongen och på cylinderampullen efter EXP. Utgångsdatumet är den sista dagen i angiven månad.

Förvaras i kylskåp (2 °C–8 °C). Får ej frysas.

Förvara cylinderampullen i ytterkartongen. Ljuskänsligt.

Terrosa kan användas upp till 28 dagar efter första injektionen, så länge som cylinderampullen/pennan med införd cylinderampull förvaras i kylskåp (2 °C till 8 °C).

Undvik att placera cylinderampullerna nära frysdelen i kylskåpet för att förhindra att de fryser. Använd inte Terrosa om det är eller har varit fryst.

Varje cylinderampull ska kasseras efter 28 dagar från det första användningstillfället, även om den inte är helt tom.

Terrosa innehåller en klar och färglös lösning. Använd inte Terrosa om fasta partiklar syns i lösningen eller om lösningen är grumlig eller färgad.

Läkemedel ska inte kastas i avloppet eller bland hushållsavfall. Fråga apotekspersonalen hur man kastar läkemedel som inte längre används. Dessa åtgärder är till för att skydda miljön.

6. Förpackningens innehåll och övriga upplysningar

Innehållsdeklaration

- Den aktiva substansen är teriparatid. Varje dos på 80 mikroliter innehåller 20 mikrogram teriparatid. En cylinderampull på 2,4 ml innehåller 600 mikrogram teriparatid (motsvarande 250 mikrogram per ml).
- Övriga innehållsämnen är: koncentrerad ättiksyra, mannitol, metakresol, natriumacetattrihydrat, saltsyra (för pH-justering), natriumhydroxid (för pH-justering) och vatten för injektionsvätskor (se avsnitt 2 "Terrosa innehåller natrium").

Läkemedlets utseende och förpackningsstorlekar

Terrosa är en färglös och klar lösning för injektion (injektion). Den tillhandahålls i en cylinderampull. Varje cylinderampull innehåller 2,4 ml lösning som räcker till 28 doser.

Förpackningsstorlekar: 1 cylinderampull eller 3 cylinderampuller förpackade på en plastbricka förseglad med folielock och packade i en kartong.

Terrosa ampull- och pennförpackning: 1 Terrosa-cylinderampull som är förpackad på en plastbricka förseglad med folielock och packad i en innerförpackning, samt 1 Terrosa Pen som är förpackad i en innerförpackning.

Eventuellt kommer inte alla förpackningsstorlekar att marknadsföras.

Innehavare av godkännande för försäljning och tillverkare

Gedeon Richter Plc.
Gyömrői út 19-21.
1103 Budapest
Ungern

Denna bipacksedel ändrades senast 2022-12-05

Övriga informationskällor

Ytterligare information om detta läkemedel finns även tillgänglig genom att skanna QR-koden nedan eller ytterkartongen med en smartphone. Samma information finns även tillgänglig på följande URL: www.terrosapatient.com

Ytterligare information om detta läkemedel finns på Europeiska läkemedelsmyndighetens webbplats <http://www.ema.europa.eu>

Bruksanvisning

Terrosa Pen

Återanvändbar injektionsspenna som ska användas med Terrosa-ampuller för subkutana injektioner

Följ alltid instruktionerna nedan och på baksidan när du använder Terrosa Pen.

Delar till Terrosa Pen

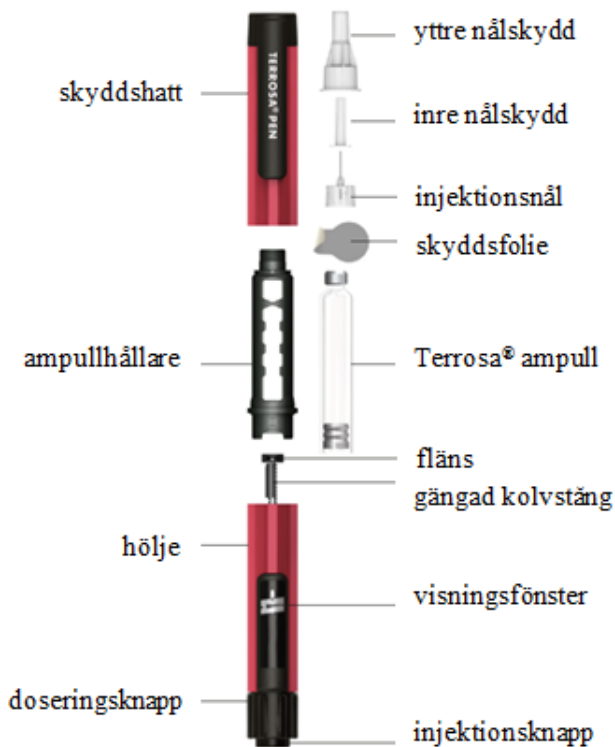

injektionsknapp; visningsfönster; gängad kolvstäng; fläns; Terrosa ampull; skyddsfolie; injektionsnål; inre nålskydd; yttre nålskydd; skyddshatt; ampullhållare, doseringsknapp, hölje

Förberedelse av pennan - första användning/ampullbyte

Skriv ner det första injektionsdatumet för varje nyisatt ampull. Detta hjälper dig att hålla reda på när de 28 dagliga doserna per ampull har använts (se avsnitt 2 "Varningar och försiktighet" och avsnitt 3 "Förbereda pennan för användning" i Terrosas bipacksedel.

Följ instruktionerna varje gång du sätter in en ny Terrosa-ampull i din Terrosa Pen. Upprepa inte detta före varje daglig injektion, då kommer inte din Terrosa räcka för 28 dagar.

Läs bipacksedeln för Terrosa-ampullen som tillhandahålls separat.

A: Ta av skyddshatten.	
------------------------	--

	
<p>B: Ta bort ampullhållaren genom att vrida den (bajonettfattning).</p>	
<p>C: Ta bort den tomma ampullen när den ska bytas. Sätt i en ny Terrosa-ampull i ampullhållaren med ampullens metalliska lock först.</p>	
<p>D: Tryck försiktigt tillbaka den gängade kolvstången med fingret i en rak linje så långt det går. Detta är inte nödvändigt när kolvstången redan befinner sig i utgångsläget, som vid allra första användningen. Den</p>	

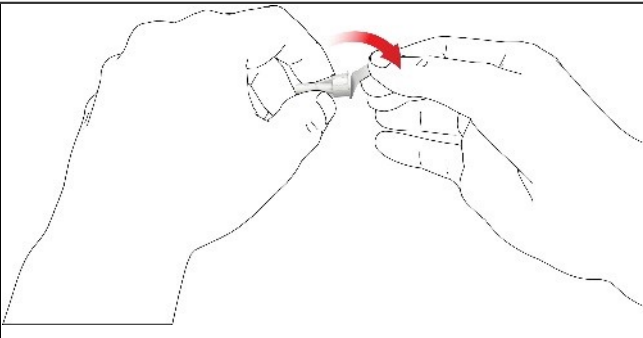
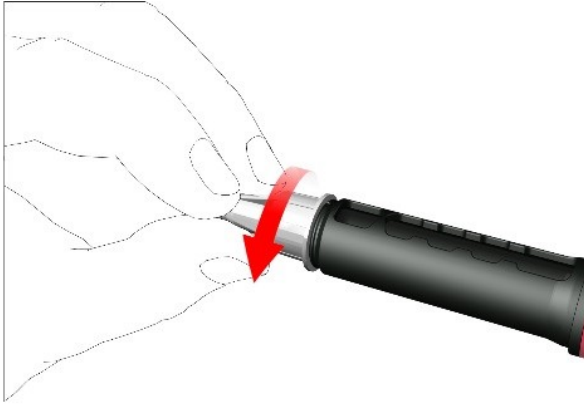
<p>gängade kolvstången kan inte helt tryckas tillbaka till pennans hölje.</p>	
<p>E: Fäst ampullhållaren i höljet genom att vrida den 90 grader tills det tar stopp.</p>	
<p>F: Fäst en ny nål enligt följande:</p>	
<ul style="list-style-type: none"> • Dra av skyddsfolien. 	
<ul style="list-style-type: none"> • Skruva fast nålen medurs i ampullhållaren. Se till att nålen sitter korrekt och stadigt i ampullhållaren. 	
<ul style="list-style-type: none"> • Ta bort det yttre nålskyddet och spara det. 	

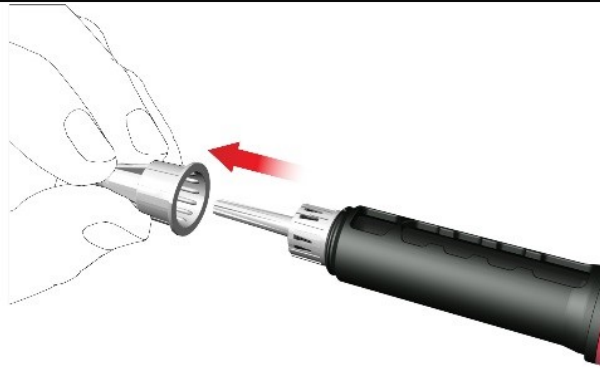
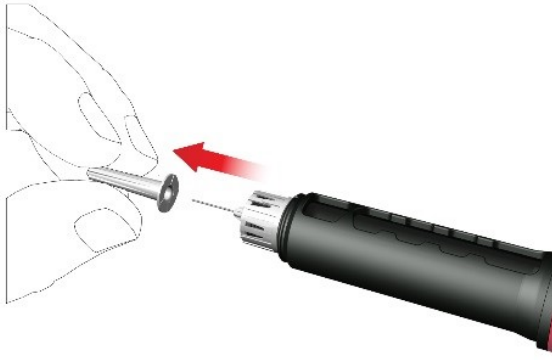
	
<ul style="list-style-type: none"> • Ta bort och släng det inre nålskyddet. 	
<p>Medan du sätter fast nålen kan det droppa några droppar, detta är normalt.</p>	
<p>G: Förberedelse Pennan måste förberedas och testas efter isättning av en ny ampull och före den första injektionen från varje ampull.</p>	
<ul style="list-style-type: none"> • Vrid doseringsknappen medurs tills du ser en droppsymbol på visningsfönstret. Kontrollera att de två indikatorstrecken är på samma linje. Vid dosinställningen ger pennan ett tydligt klickljud och ett märkbart motstånd. 	
<ul style="list-style-type: none"> • Håll pennan med nålen pekande uppåt. 	
<ul style="list-style-type: none"> • Tryck in injektionsknappen helt och hållet. Håll den intryckt tills doseringsindikatorn har återgått till startpositionen. Några 	

droppar av medicinen måste tryckas ut från nålpetsen. Om inga droppar kommer ut, upprepa steg G tills du ser några droppar. Upprepa inte steg G mer än fyra gånger, utan följ instruktionerna under avsnittet Felsökning på baksidan.

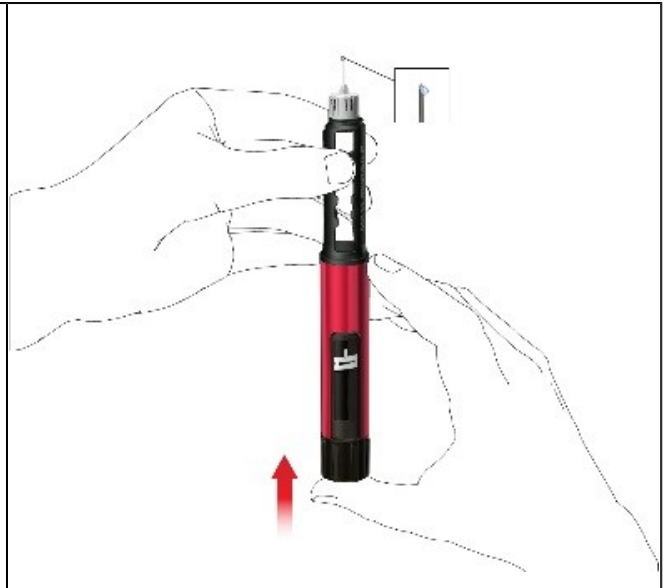

Administrering med Terrosa Pen

Tvätta händerna noggrant med tvål för att minimera risken för infektion.

Kontrollera att du har förberett följande:

- din Terrosa Pen med isatt ampull
- en passande injektionsnål
- en punkteringssäker avfallsbehållare för använda nålar.

Använd inte pennan om **ampullen är grumlig, missfärgad eller innehåller partiklar.**

Läs bipacksedeln för Terrosa-ampullen som tillhandahålls separat.

1. Sätt fast nålen

Använd en ny nål för varje injektion. Använd inte nålen om förpackningen är skadad eller inte har öppnats av dig själv.

Observera: Det är inte nödvändigt att byta ut nålen om den används direkt efter förberedelsen av pennan. I detta fall fortsätt med steg "2. Inställning av dosen och injektionen".

- Dra av skyddsfolien.

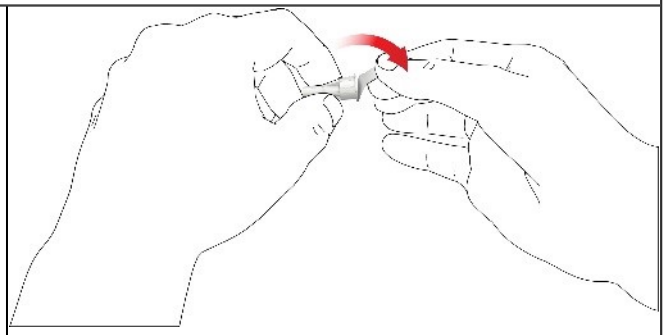

- Skruva fast nålen medurs i ampullhållaren. Se till att nålen sitter korrekt och stadigt i ampullhållaren.

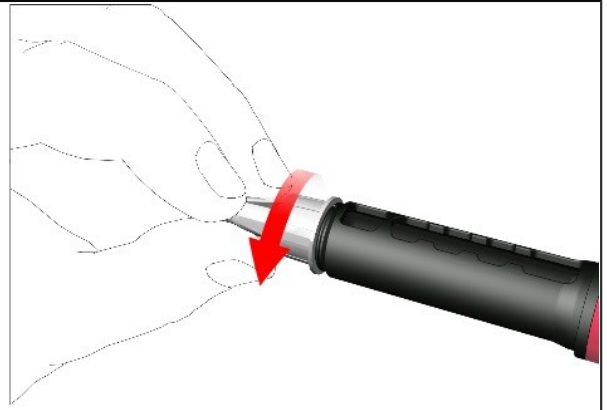

- Ta bort det yttre nålskyddet och spara det.

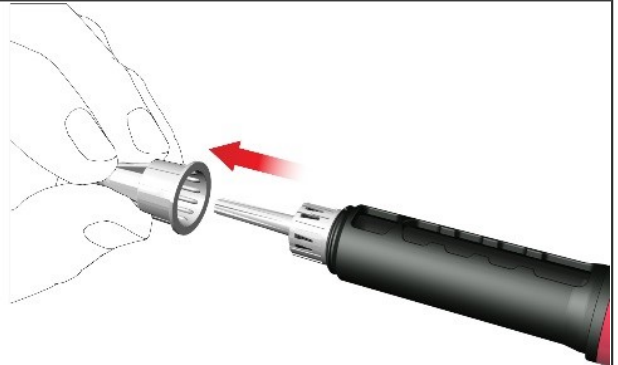

- Ta bort och släng det inre nålskyddet.

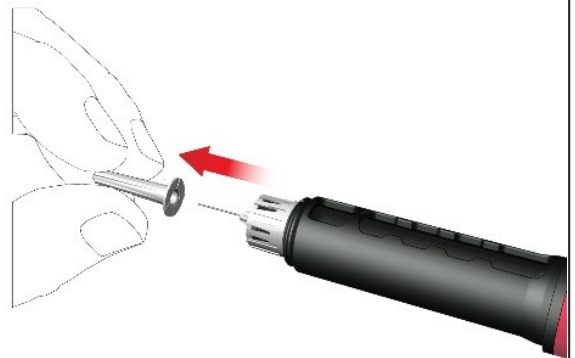

Medan du sätter fast nålen kan det droppa några droppar, detta är normalt.



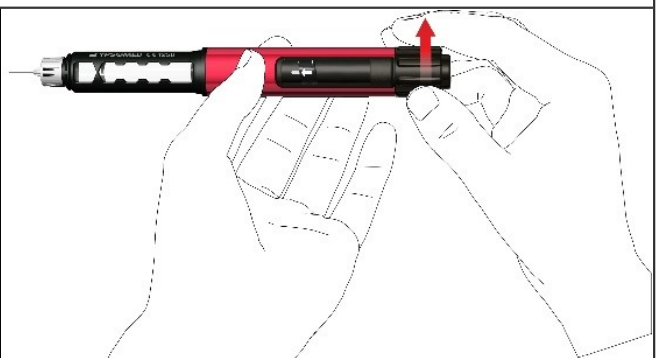

2. Inställning av dosen och injektion

Varning: Se till att du använder rätt läkemedel. Kontrollera etiketten på ampullen innan den sätts in i ampullhållaren

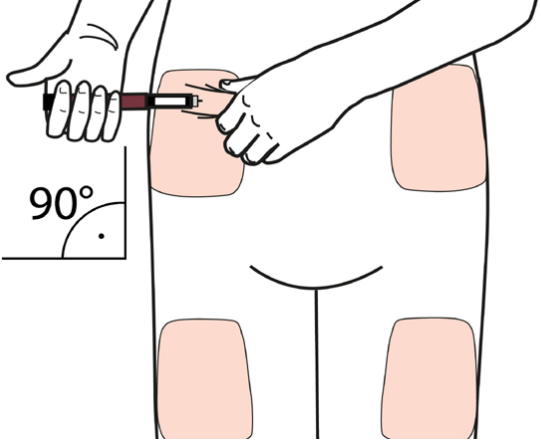
- För att ställa in den fasta dagliga dosen med 80 mikroliter, vrid doseringsknappen medsols tills det tar stopp och den inte kan vridas längre. Kontrollera att visningsfönstret visar en

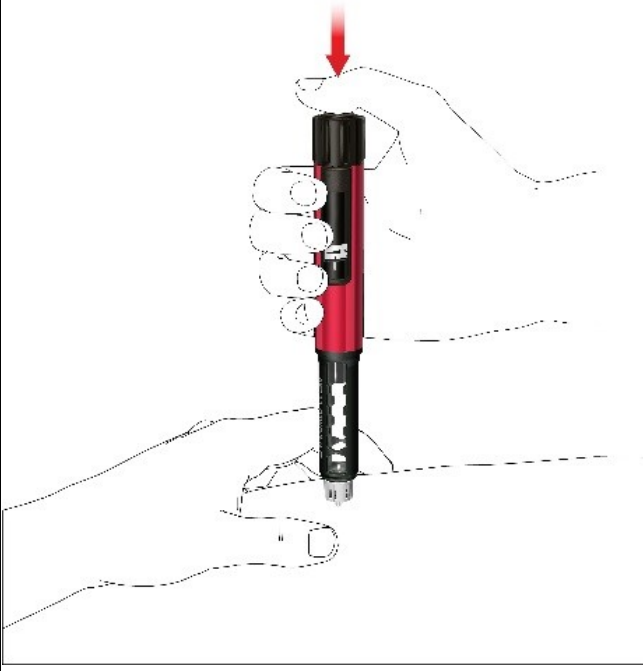

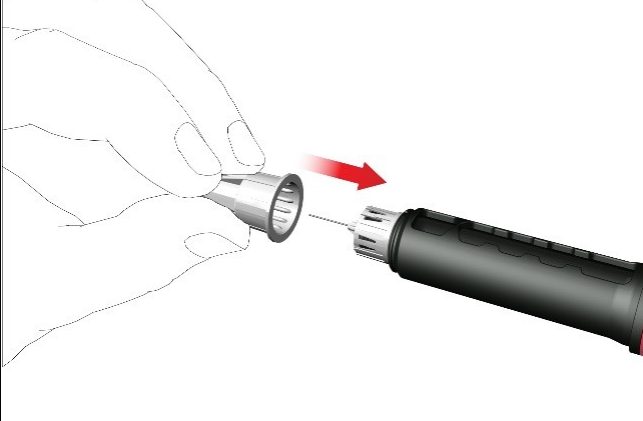
<p>pilsymbol och att den är på samma linje med indikatorstrecket. Vid dosinställningen ger pennan ett tydligt klickljud och ett märkbart motstånd. Tvinga inte doseringsknappen ytterligare.</p>	
<p>Observera: Om ampullen innehåller mindre än 80 mikroliter kan doseringsknappen inte vridas medurs fram till pilsymbolen. I detta fall, ta bort nålen, sätt i en ny ampull och fortsätt med förberedelser enligt förberedelseschemat för pennan.</p>	
<ul style="list-style-type: none"> • Välj ett lämpligt injektionsställe och förbered huden enligt läkarens rekommendationer. Håll försiktigt ett hudveck mellan tummen och pekfingret. Stick in nålen rakt och försiktigt i huden, som det visas på bilden. 	
<p>Varning: Förhindra att nålen böjs eller bryts. Vinkla inte pennan efter det att nålen har satts in i huden. Om du vinklar pennan kan det leda till att nålen böjs eller bryts. Trasiga nålar kan fastna i huden. Kontakta omedelbart läkaren om en trasig nål fastnat i huden.</p>	
<ul style="list-style-type: none"> • Tryck på injektionsknappen tills doseringsindikatorn har återgått till startpositionen. Håll nålen i hudvecket i ytterligare 6 sekunder. 	

	
<ul style="list-style-type: none"> • Dra ut nålen långsamt. Kontrollera om visningsfönstret är i startläget för att säkerställa att den fullständiga dosen har injicerats. 	
<h3>3. Ta bort nålen</h3>	
<ul style="list-style-type: none"> • Sätt försiktigt fast det yttre nålskyddet på nålen. 	
<ul style="list-style-type: none"> • Skruva nålskyddet moturs för att ta bort nålen. Släng den på rätt sätt, till exempel i en punkteringssäker avfallsbehållare för vassa föremål. 	

4. Sätt tillbaka skyddshatten

- Ta inte bort ampullen från Terrosa Penn innan den är tom.
- Sätt tillbaka skyddshatten efter varje användning.

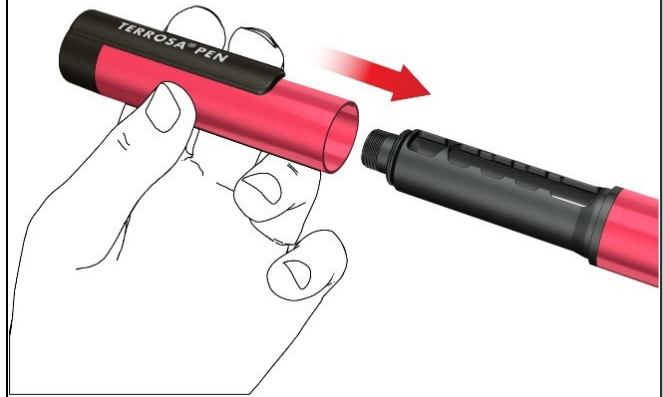

- Lägg tillbaka Terrosa Pen, med isatt ampull, i kylskåpet (2 °C-8 °C) direkt efter användningen.

Instruktion för sjukvårdspersonal

Lokala instruktioner, sjukvårdspersonalens anvisningar eller riktlinjer för sjukvårdsenheter kan ersätta instruktionerna angående hantering och kassering av injektionsnålar.

Ytterligare information

Den återanvändbara pennan med fast dos är designad för enkel administrering av Terrosa för att behandla osteoporos. Varje Terrosa-ampull innehåller 28 doser med 80 mikroliter Terrosa i varje.

Använd endast din Terrosa Pen enligt din läkares ordination, bruksanvisningen och Terrosas bipacksedel.

Terrosa Pen kan användas av patienter över 18 år som själv kan injicera, sjukvårdspersonal eller av andra personer såsom vuxna släktingar.

Terrosa Pen får inte användas av blinda eller synskadade patienter utan hjälp från en utbildad, icke-funktionsnedsatt person. Diskutera med din läkare om du har hörselnedsättning eller hanteringsproblem.

Nålarna får bara användas en gång och Terrosa-ampullen ska bara användas av en person.

Lagring och skötsel av Terrosa Pen

- Hantera pennan varsamt. Tappa inte pennan och undvik att slå den mot hårda ytor. Skydda den mot vatten, damm och fukt.
- Använd en fuktig trasa om du ska rengöra Terrosa Pen. Använd inte alkohol, andra lösnings- eller rengöringsmedel. Sänk aldrig ner Terrosa Pen i vatten eftersom den kan skadas.
- Använd inte din Terrosa Pen om den är skadad eller om du är tveksam om att den fungerar korrekt.
- Transportera och förvara Terrosa Pen med isatt ampull vid temperaturer som anges i Terrosas bipacksedel, som tillhandahålls separat.
- Förvara din Terrosa Pen, ampullerna och nålarna utom räckhåll för barn.
- Förvara inte Terrosa Pen med en påsatt nål eftersom det kan orsaka luftbubblor i ampullen.

Hur slänger man Terrosa Pen and använda tillbehör

Terrosa Pen har en livslängd på två år. Ta alltid bort nålen och ampullen innan du slänger Terrosa Pen. Nålar och använda ampuller måste slängas separat och säkert. Terrosa Pen ska slängas enligt instruktioner från apoteks- eller sjukvårdspersonal.

Varningar

Följ instruktionerna i denna bruksanvisning. Om instruktionerna inte följs finns det risker för felmedicinering, feldosering, överföring av sjukdomar eller infektioner. Sök omedelbart medicinsk hjälp om du har några hälsoproblem.

Felsökning

Följ instruktionerna som finns i tabellen om du har frågor angående användningen av Terrosa Pen:

Fråga	Svar
1. Små luftbubblor är synliga i ampullen.	En liten luftbubbla kommer inte påverka doseringen eller orsaka skada.
2. Nålen kan inte sättas på.	Använd en annan nål istället.
3. Nålen är trasig/böjd/deformerad.	Använd en annan nål istället.
4. Vid dosinställningen ger pennan inte ett tydligt klickljud.	Använd inte denna penna.
5. Det kommer inte ut något läkemedel från nålen under pennförberedelsen steg "G: Förberedelse".	Byt ut nålen och upprepa förberedelsen som beskrivs i pennförberedelsens avsnitt "F" och "G". Om det fortfarande inte kommer ut något läkemedel, använd inte denna penna.
6. Doseringsknappen kan inte vridas medurs fram till pilsymbolen.	Mängden Terrosa som är kvar i ampullen är mindre än 80 mikroliter. Sätt i en ny ampull och nål och genomför förberedelser enligt förberedelseschemat för pennan.

<p>7. Visningsfönstret går inte tillbaka till startpositionen efter injektionen.</p>	<p>Upprepa inte injektionen på samma dag. Använd en ny nål för injektion dagen efter. Ställ in dosen och färdigställ injektionen som beskrivs i avsnitt "2. Inställning av dosen och injektionen". Om visningsfönstret inte går tillbaka till startpositionen efter injektionen, använd inte denna penna.</p>
<p>8. Det läcker från pennan.</p>	<p>Använd inte denna penna.</p>
<p>9. Doseringsknappen vred sig oavsiktligt medurs efter en injektion. Hur återställer jag doseringsknappen till startpositionen?</p>	<p>Tryck inte på injektionsknappen. Återställ pennan genom att vrida tillbaka doseringsknappen moturs till startpositionen.</p>